

1. Placement of the cabinet.
2. The cabinet is mounted on the wall or on a stand.
3. Connection to mains. 230 V charge must be safeguarded by means of a HPFI circuit breaker.
4. Data sheet.
5. Maintenance / cleaning.

1. Recommended installation height (see illustration)

The cabinet is designed to be able to be mounted under all normal condition.

In order to allow for maintenance, it will always be an advantage to hang the defibrillator cabinet in a place in which it receives the minimum possible amount of direct sunlight.

If the cabinet is mounted under an outdoor roof where the cabinet is not washed naturally by the elements (*rainwater*), it is recommended that the cabinet is washed regularly in order to prevent the build up of deposits.

Wall side view

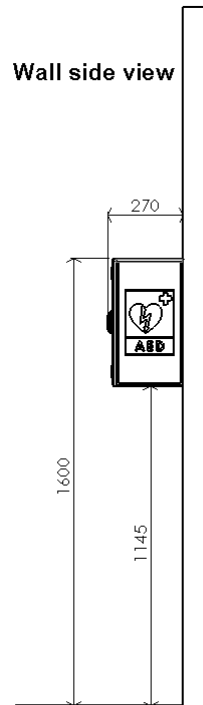

Wall viewed from the front

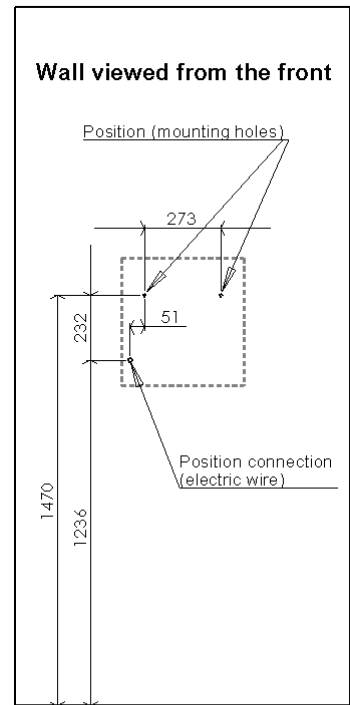

Claus Andersen Rustfri Stål AS · Fabriksvej 8 · 5260 Odense S
Mail: ca@clausandersen.dk

2. The Cabinet should be mounted onto the wall or stand with screws attached through the 2 holes in the back panel.

(The wall must be flat and stable. THE CABINET MUST NOT BE TILTED)



3. ELECTRICAL INSTALLATION MUST BE CARRIED OUT BY A QUALIFIED ELECTRICIAN

The cabinet must be supplied with 230 V.
We recommend that electricity is supplied from a closed electrical circuit.

A PG M16 and a blind plug can be mounted to the back or the base of the cabinet.



Remove the 2 Allen screws on the cover plate (mounted with LED lights) and swing the sheet out.



There will now be free access to the section of the unit where phase, neutral and ground wires are to be connected.

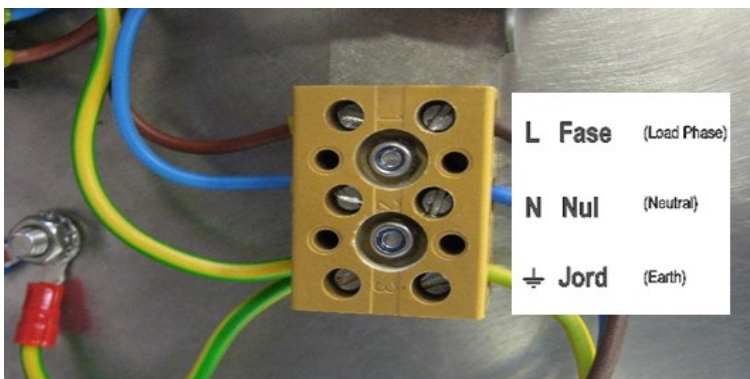

When carrying out maintenance of the unit, disconnect the siren. Use the Allen key to press the maintenance button once.

Open the cover plate (mounted with LED lights) and swing the sheet out. Then disconnect the circuit from the mains, and flip the toggle switch.

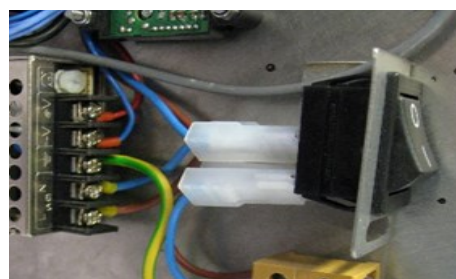
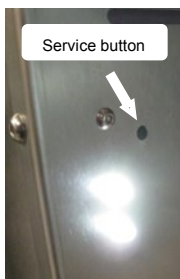

-
4. Data sheet:
 Supply voltage 230 volts. (Phase, Neutral and Earth)
 Outdoor cable D8 mm (3 x 1.5 mm²)
 Power consumption during normal operation = 40 mA (10.2 Wh)
 Max. power consumption incl. heater = 500 mA (116 Wh)

-
5. Maintenance/cleaning:
 We recommend cleaning the outer surface of the cabinet at least 1-2 times per year.
 Wipe using detergent and a damp cloth or brush and rinse with clean water. Finally wipe down the cabinet with a dry cloth.
 If the surface of the cabinet becomes tarnished, this will be due to deposits which can easily be cleaned off.
 For difficult deposits, use a scouring pad. **Never use wire wool.**
-

1. Die Platzierung des Schrank.
2. Das Gehäuse ist entweder an der Wand oder auf einem Ständer zu montieren.
3. Strom-Verbindung. Die Spannung von 230 V muss über Fehlerstromschutzeinrichtungen abgesichert werden.
4. Datenblatt.
5. Wartung / Reinigung.

1. Empfohlene Montagehöhe (siehe Zeichnung)

Das Gehäuse ist so konzipiert, dass eine Aufhängung unter normalen Bedingungen möglich ist.

Mit Hinblick auf die Wartung ist es besser, den AED Schrank an einem Ort mit einem Minimum an direkter Sonneneinstrahlung aufzuhängen.

Wird der Schrank unter einem Dach montiert, wo der Schrank keinem (*Regenwasser*) ausgesetzt ist, das den Schrank auf natürliche Weise reinigt, empfiehlt sich häufiges Waschen, da sich sonst schnell Ablagerungen bilden.

Wall side view

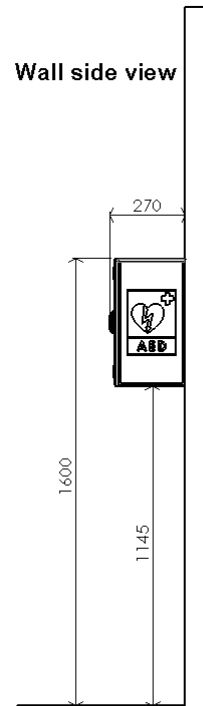

Wall viewed from the front

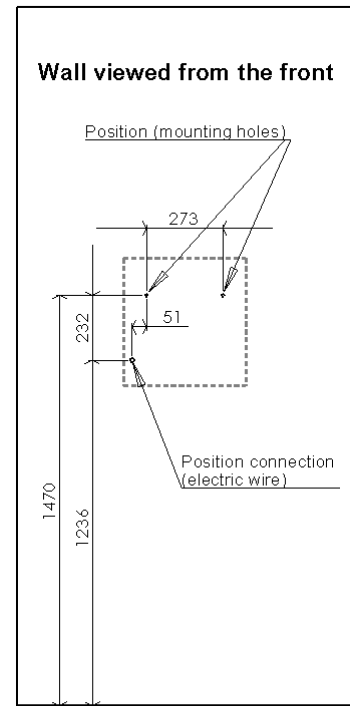

2. Das Gehäuse ist durch die zwei Löcher auf der Rückseite an der Wand oder auf einem Ständer zu montieren.

(Die Wand muss gerade und stabil sein, DER SCHRANK DARF SICH NICHT VERZIEHEN)



3. DIE ELEKTRISCHE INSTALLATION IST VON EINEM KOMPETENTEN ELEKTROINSTALLATEUR AUSZUFÜHREN

Der Schrank muss mit 230 V versorgt werden, empfehlen wir aus dem eigenen EL-Gruppe.

PG M16 und Blindstecker können an der Rückseite oder der Unterseite des Schrankes montiert werden, je nach der gewünschten Montage.



Lösen Sie die 2 Inbus-Schrauben an der Abdeckplatte mit den LED-Leuchten und schwenken Sie die Platte heraus.

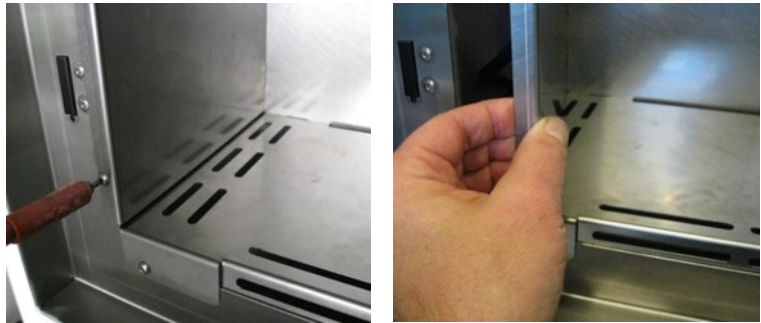

Jetzt haben Sie freien Zugang zur Steuerung, wo Phasen-, Null- und Schutzleiter installiert werden.

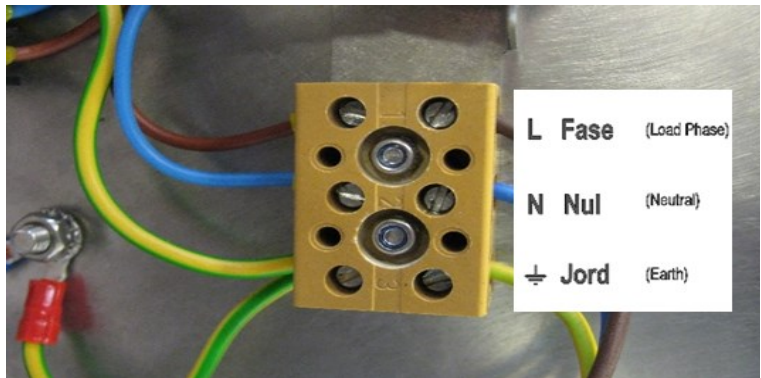

Wenn in Benutzung, schalten Sie die Sirene aus. Verwenden Sie den Inbusschlüssel, um 1 Mal auf die Service-Taste zu drücken.

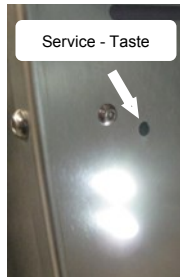

Öffnen Sie die Abdeckplatte mit den LED-Leuchten schwenken Sie die Platte heraus. Trennen Sie dann die Verbindung zum Druck und drücken Sie auf die Kipptaste.

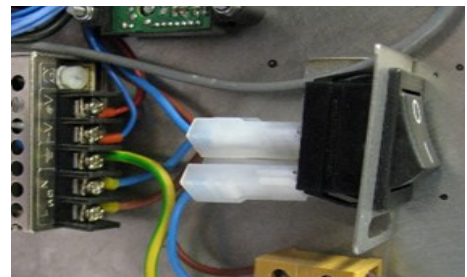

-
4. Datenblatt:
 Versorgungsspannung 230 V. (Phase, Null und Erde)
 Außenkabel D8 mm (3 x 1,5 mm²)
 Stromverbrauch während des normalen Betriebs = 40 mA (10,2 Wh)
 Max. Stromverbrauch inkl. Heizung = 500 mA (116 Wh)

-
5. Wartung / Reinigung:
 Wir empfehlen die Reinigung des Außengehäuses mindestens 1-2 mal pro Jahr.
 Verwenden Sie Reinigungsmittel auf einem feuchten Tuch oder einer Bürste und spülen Sie mit klarem Wasser nach.
 Trocknen Sie die Oberfläche mit einem trockenen Tuch.
 Wenn die Oberfläche anläuft, sind es typisch Ablagerungen auf der Oberfläche, die leicht gereinigt werden können.
 Bei schwierigen Ablagerungen kann ein Reinigungsschwamm benutzt werden. **Verwenden Sie niemals Stahlwolle.**
-

CAHSS100P (-40°C)

1. Placering av skåp.
2. Skåpet monteras på vägg eller stativ.
3. Elanslutning. 230 V spänning tillförs via HPFI-relä.
4. Datablad.
5. Underhåll/rengöring.

1. Rekommenderad monteringshöjd (se ritning)

Skåpet är gjort för att klara upphängning under alla normala förhållanden.

Med tanke på underhållet är det alltid en fördel att hänga upp hjärtstartarskåpet i så lite direkt solsken som möjligt. Om skåpet monteras under ett halvtak där det inte utsätts för naturlig avtvättning (*regnvatten*) rekommenderas att skåpet tvättas ofta, då det annars kan uppkomma avlagringar.

Wall side view

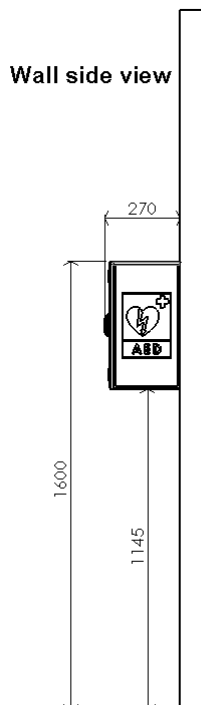

Wall viewed from the front

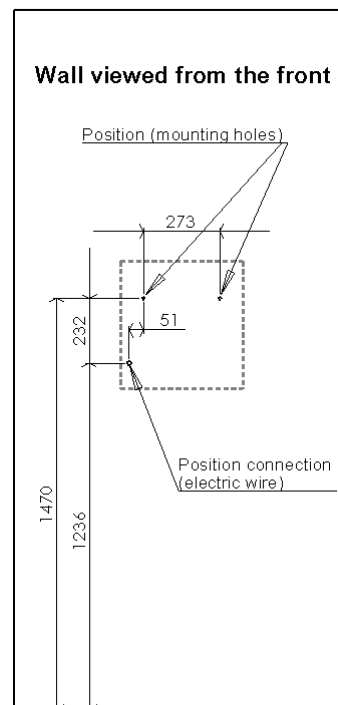

2. Skåpet monteras på vägg eller stativ genom de två hålen i bakplattan.

(Väggen måste vara jämn och stabil. SKÅPET FÅR INTE VRIDAS)



3. EL-INSTALLATION SKA UTFÖRAS AV BEHÖRIG EL-INSTALLATÖR

Skåpet måste försörjas med 230 V, helst från en egen el-grupp.

PG M16 och blindpropp kan monteras bak till på skåpet eller i botten, i enlighet med önskad installation.



Lossa de två umbrakoskruvarna i täckplåten med LED-belysning och sväng ut plåten.

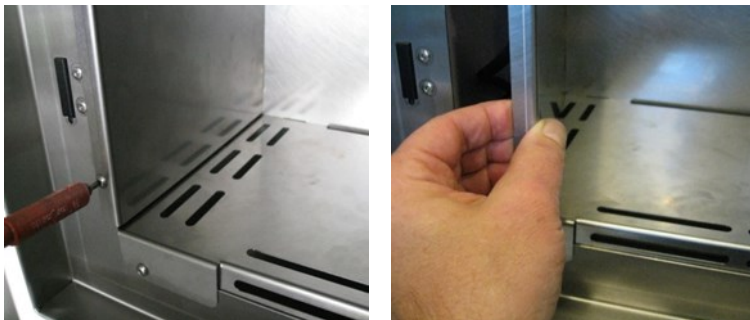

Nu är det fritt tillträde till styrningen där fas-, noll- och jordledning ska anslutas.

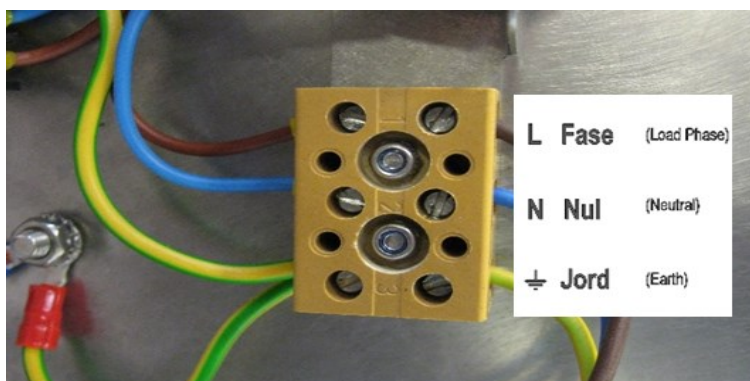

Vid service, stäng av ljudlarmet. Använd umbrakonyckeln för att trycka en gång på serviceknappen.

Öppna täckplåten med LED-belysning och sväng ut den. Bryt därefter strömmen till kretskortet, tryck på vippbrytaren.

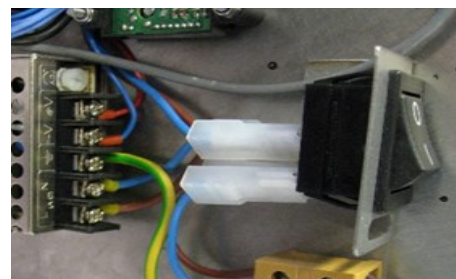
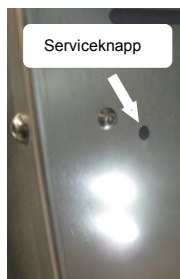

4. Datablad:

Anslutningsspänning 230 V. (*Fas, noll och jord*)
Utomhuskabel D8 mm ($3 \times 1,5 \text{ mm}^2$)
Strömförbrukning vid normal drift = 40 mA ($10,2 \text{ Wh}$)
Max. strömförbrukning inkl. värmeelement = 500 mA (116 Wh)

5. Underhåll/rengöring:

Vi rekommenderar utvändigt rengöring av skåpet åtminstone 1-2 gånger per år. Använd tvättmedel på en fuktig trasa eller borste och skölj med rent vatten. Torka sedan med en torr trasa. Om ytan blir anlöpt, är detta avlagringar som lätt kan tvättas bort. Till besvärliga avlagringar används en skursvamp. **Använd aldrig stålull.**

1. Plassering av skap.
2. Skapet monteres på vegg eller stativ.
3. Strømtilkobling. Spenning 230 V skal kobles til via HPFI-relé. (jordfeilbryter).
4. Datablad.
5. Vedlikehold/rengjøring.

1. Anbefalt monteringshøyde (se tegning)

Skapet er laget for å tåle oppheng under alle normale forhold.

Vedlikeholdsmessig vil det alltid være en fordel å henge opp hjertestarterskapet slik at det får minst mulig direkte sollys.

Dersom skapet blir montert under et tak der det ikke blir vasket naturlig (*regnvann*),

anbefales regelmessig vask av skapet, da det lett kan forekomme avleiringer.

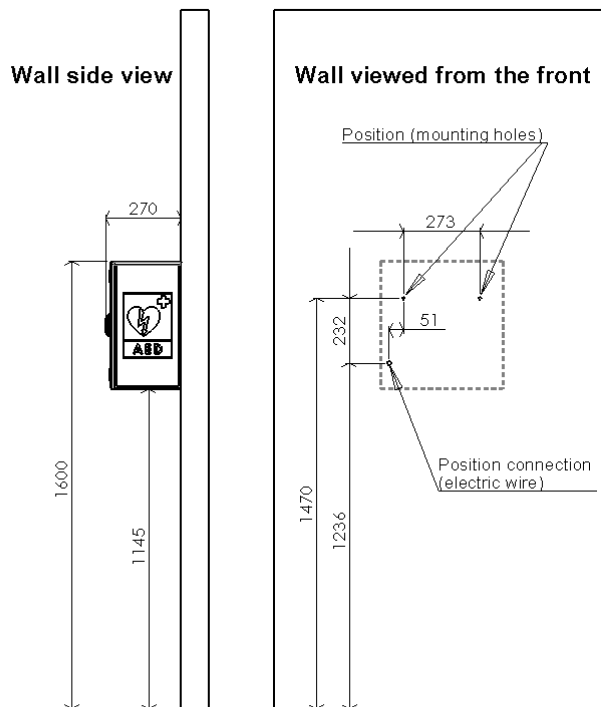

2. Skapet monteres fast på vegg eller stativ ved hjelp av de to hullene i bakplaten.

(Veggen må være rett og stabil, SKAPET MÅ IKKE VRIS)



3. EL-INSTALLASJON SKAL UTFØRES AV AUTORISERT ELEKTRIKER

Skapet skal forsynes med 230 V, og vi anbefaler at dette gjøres fra egen EL-gruppe.

PG M16 og blindpropp kan monteres fast bak på skapet eller i bunnen, alt etter ønsket installasjon.



Løsne de tre unbrakoskruene ved dekkplaten med LED-lys og sving platen ut.



Nå har du fri adgang til styringen der fase, null og jordleder skal monteres.

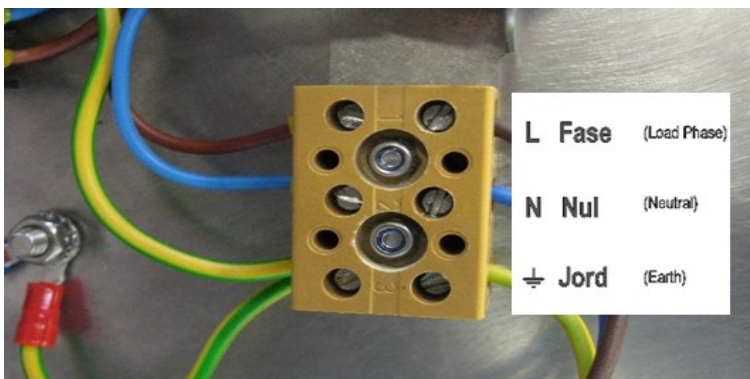

Ved service, slå av alarmen.
Bruk unbrakonøkkelen til å trykke 1 gang på serviceknappen.

Åpne dekkplaten med LED-lys og sving platen ut.
Koble av derefter spenning til print, trykk på vippekontakten.

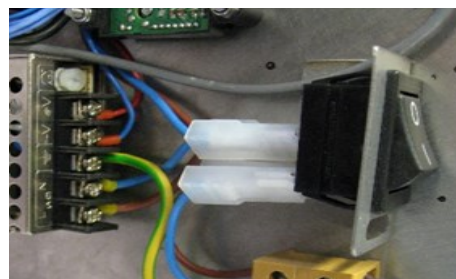
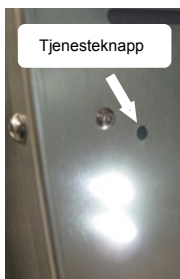

4. Datablad:

Tilslutningsspænding 230V. (Fase, Nul og Jord)
Utekabel D8 mm (3 x 1,5 mm²)
Strømforbrug ved normal drift = 40 mA (10,2 Wh)
Max. strømforbrug inkl. varmelegeme = 500 mA (116 Wh)

5. Vedlikehold/rengjøring:

Vi anbefaler utvendig rengjøring av skapet minst 1–2 ganger i året.
Bruk sulfo på en fuktig klut eller børste, og skyll med rent vann. Tørk tilslutt av med en tørr klut.
Hvis rust eller irr oppstår, er det avleiringer på overflaten, og dette vil lett kunne vaskes vekk.
Bruk skuresvamp til vanskelige avleiringer. **Bruk aldri stålull.**

1. Kaapin sijoittelu
2. Kaappi asennetaan seinälle tai telineeseen.
3. Sähköliitäntä Jännite 230 V, suojataan vikavirtasuojajytkimellä
4. Tekniset tiedot
5. Kunnossapito/puhdistus

1. Suositeltu asennuskorkeus (katso piirustus)

Kaappi on valmistettu kestävästi ripustaminen kaikissa tavanomaisissa olosuhteissa.

Kunnossapidon kannalta on hyvä aina ripustaa sydämenkäynnistinkaappi siten, ettei siihen kohdistu suoraa auringonvaloa

Jos kaappi asennetaan katoksen alle siten, ettei se altistu sateelle (*sadevedelle*), suositellaan kaapin pesemistä säännöllisesti, koska muuten siihen saattaa muodostua kerrostumia.

Wall side view

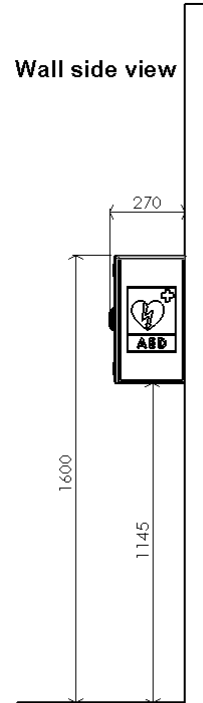

Wall viewed from the front

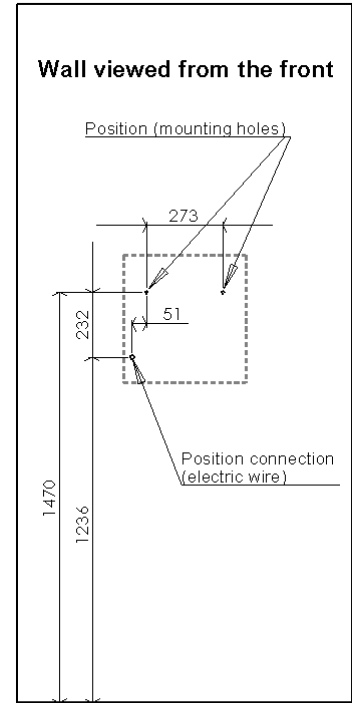

2. Kaappi asennetaan seinälle tai seistä, läpi 2 reikää takalevy.

(*Seinän on oltava suora ja kestävä. KAAPPIA EI SAA VÄÄNTÄÄ*)



3. AINOASTAAN VALTUUTETTU SÄHKÖASENTAJA SAA TEHDÄ SÄHKÖASENNUKSEN

Kaapin Pitäisi jännite on 230 V. Suosittelemme käyttämään omaa ryhmäänsä.

PG M16 ja suojatappi voidaan asentaa kiinteästi kaapin taakse tai pohjaan, asennustavan mukaan.



Kierrä auki kahta LED-valolla varustetun suojalevyn kuusiokulmaruuvia ja työnnä levy sivuun.



Sen takana on ohjauksyksikkö, johon Vaihe-, nolla- ja suojaohjimet liitetään.

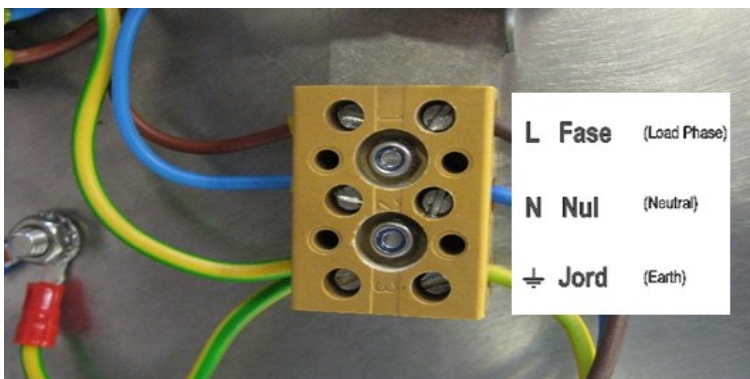

Kytke sireeni pois päältä huollon ajaksi. Paina huoltopainiketta ruuvimeisselillä yhden kerran.

Avaa LED-valolla varustettu suojalevy ja työnnä levy sivuun.
Kytke virta pois päältä liukukytkimellä.

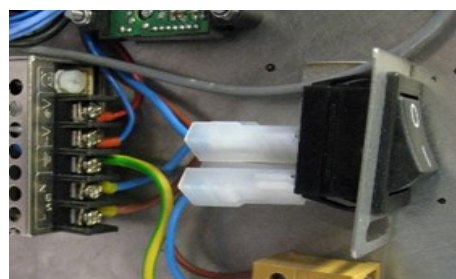
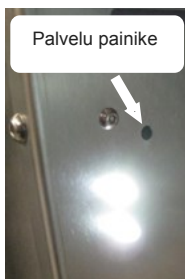

4. Tekniset tiedot:

Käyttöjännite 230 V. (Vaihe-, nolla- ja suojaohjimet)
Ulkokaapeli D8 mm (3 x 1,5 mm²)
Virrankulutus tavanomaisessa käytössä = 40 mA (10,2 Wh)
Korkeintaan. Virrankulutus = 500 mA (116 Wh)

5. Kunnossapito/puhdistus:

Suosittellemme puhdistamaan kaapin säännöllisesti vähintään 1-2 kertaa vuodessa.
Käytä puhdistukseen sulfoa kosteassa rätissä tai harjassa ja huuhtele sen jälkeen puhtaalla vedellä. Kuivaa aina lopuksi kuivalla rätillä.
Mahdolliset jäänteet näkyvät kerrostumina pinnalla, josta ne on helppo pyyhkiä pois.
Vaikeammin puhdistettaviin voidaan käyttää hankaussientä. **Älä käytä milloinkaan teräsvillaa.**